



BER 400B
50Hz

Погружные эжекторы

Погружной эжектор состоит из насоса типа В и трубки венури с расширяющимся диффузором.





Принцип эжекторной системы

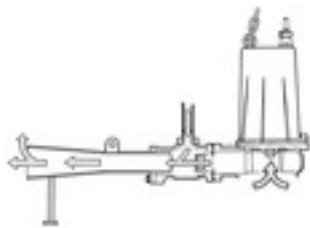

Система является комбинацией погружного насоса и реактивного насоса. Всасывающая сила погружного насоса создает всасывающий эффект для воздуха, поступающего через трубу с поверхности. Воздух смешивается с водой и смесь выбрасывается через эжектор/диффузор. Смесь, благодаря эффекту эжектора, выбрасывается с большой силой, обеспечивая отличное растворение кислорода в воде.

BER состоит из:

- Насос серии В
- Эжектор
- Глушитель и клапан
- Цепь подъема

TOS-BER состоит из:

- Насос серии В
- TOS-эжектор
- Глушитель и клапан
- Цепь подъема



Распределение потоков и установка

- Квадратная емкость
- Прямоугольная емкость
- Круглая емкость

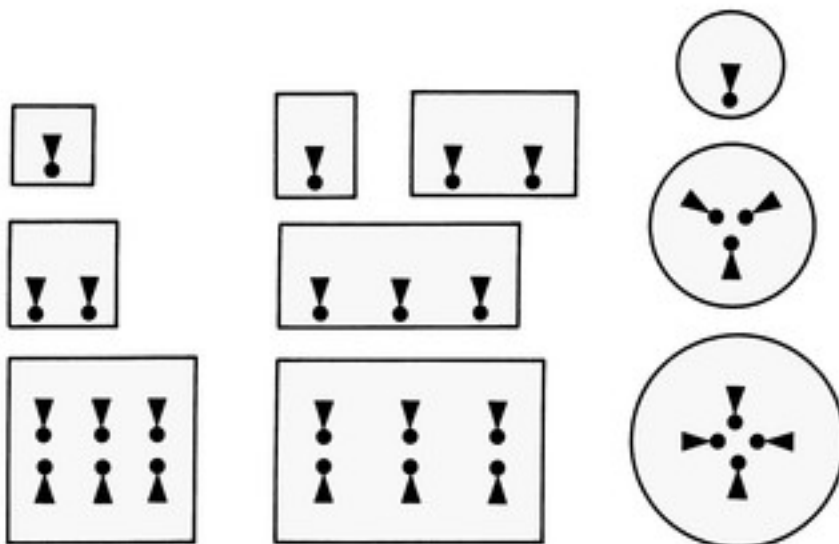
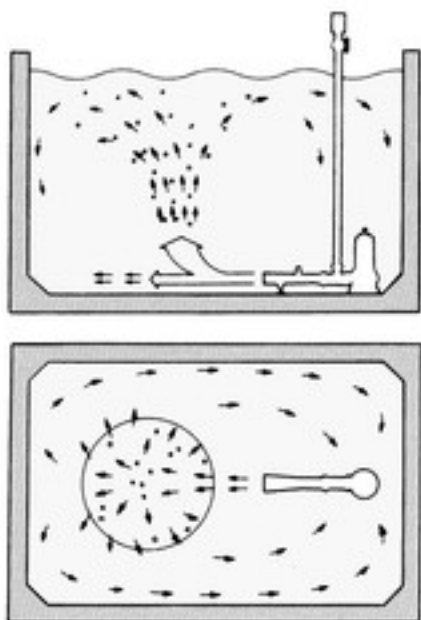

Технические характеристики:

Диаметр воздуха, мм	Модель		Цвет и код кривой	Выходная мощность кВт	Фазы	об./мин.	Способ запуска	размеры резервуара			Сухой вес, кг, без кабеля	
	свободно стоящий	С направляющ.						макс. длина, м	макс. ширина, м	макс. глубина, м	свободно стоящий	С направляющ.
25	8-BER	TOS-8BER		1	0,75	3	2850	прямой	3,0	2,0	4,0	28,0
32	15-BER	TOS-15BER		2	1,5	3	2850	прямой	4,0	3,5	4,0	43,0
50	22-BER	TOS-22BER		3	2,2	3	1450	прямой	5,0	5,0	4,5	75,0
50	37-BER	TOS-37BER		4	3,7	3	1450	прямой	6,0	6,0	5,0	91,0
50	55-BER	TOS-55BER		5	5,5	3	1450	прямой	7,0	7,0	6,0	149,0

Ø Отверстие для входа воздуха		25мм, 32мм, 50мм		
Перекач. жидкость	Температура		0-40°C	
	Тип жидкости		Муниципальные сточные воды, стоки пищевой индустрии	
Насос	Части	Рабочее колесо	Незасоряющаяся крыльчатка	
		Уплотнение вала	Двойное механическое уплотнение	
		Подшипники	Шарик. подшип. с защ. шайбой	
	Материал	Рабочее колесо	Литье из серого чугуна EN-GJL-200	
		Корпус	Литье из серого чугуна EN-GJL-200	
		Всасыв. пластина	Литье из серого чугуна EN-GJL-200	
		Диффузор	Конструкционная сталь DIN1.0040 с полиамидным покрытием	
Уплотнение вала	Карбид кремния в масляной ванне			
Двигатель	Тип, полюса		Индукционный двигатель, 2-х полюсн., Индукционный двигатель, 4-х полюсн.	
	Защита двигателя (встроен.)		Круглый термовыключатель	
	Фаза/Напряжение		3-фазный / 400В / 50Гц / прямой пуск	
	Изоляция		Изоляция класса E, Изоляция класса F	
	Смазка		Турбинное масло (ISO VG32)	
	Материал	Корпус	Литье из серого чугуна EN-GJL-150	
Вал		Нерж. сталь EN-X6Cr13, Нерж. сталь EN-X30Cr13		
Кабель		Резина, 10м H07RN-F		
Трубопровод для подачи воздуха		Внутренняя резьба, фланец		

Зависимость объема подачи воздуха от глубины воды (Объем подачи воздуха при 20°C)

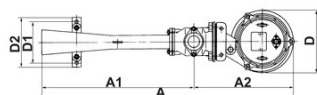
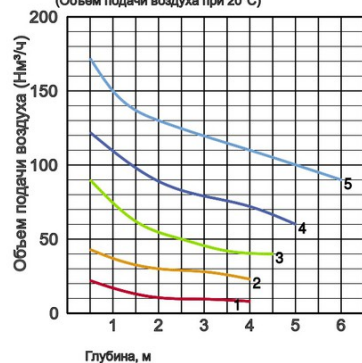

Габариты в мм:

Модель	A	A1	A2	D	D1	D2	H	H1	H2
8-BER	674	377	297	194	150	180	464	195	150
15-BER	895	537	358	222	150	180	562	224	159
22-BER	1158	687	471	317	220	260	679	312	232
37-BER	1158	687	471	317	220	260	753	312	232
55-BER	1415	861	554	391	220	260	942	341	256

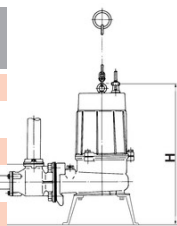

Габариты - тип на направляющих в мм.:

Модель	A1	A2	A3	D1	D2	H
8-BER	288	97	238	97	97	514
15-BER	-	-	-	-	-	-
22-BER	462	154	367	150	167	768
37-BER	462	154	367	150	167	768
55-BER	517	194	422	188	203	1006

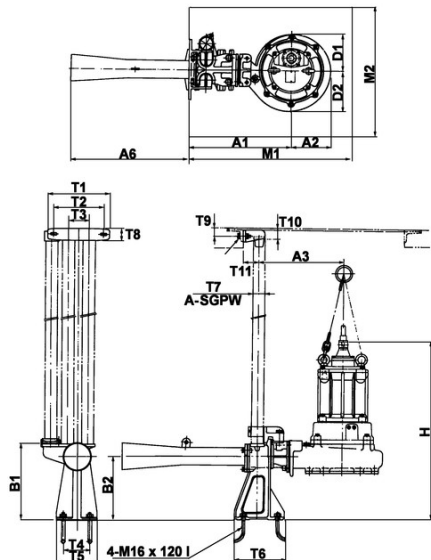

Воздуховод мм	T1	T2	T3	T4	T5	T6	T7	T8	T9	T10	T11	B1	B2
25mm	230	245	70	70	110	170	25	50	49	53	50	238	200
32mm	-	-	-	-	-	-	-	-	-	-	-	-	-
50mm	230	245	70	70	110	170	25	50	49	53	50	238	200

Tsurumi (Europe) GmbH

Heltorfer Straße 14
 D-40472 Düsseldorf
 Tel.: +49 (0)211-4179373
 Fax: +49 (0)211-417937-480
 Email: sales@tsurumi.eu
 www.tsurumi.eu

В целях совершенствования оборудования мы оставляем за собой право в любое время вносить изменения в технические описания и спецификации оборудования без предупреждения. Наши насосы предназначены только для профессионального использования. В исключительном случае, если Tsurumi (Europe) GmbH приняла на себя гарантию изготовителя, это дает право конечному пользователю бесплатно использовать средства юридической защиты против Tsurumi (Europe) GmbH в связи с любыми дефектами в продукции, обнаруженными в течении гарантийного периода (см. далее), а также тогда, когда гарантийной претензии к продавцу уже не существует или больше не существует. В случае неисправности, вызванной неправильным обращением с оборудованием конечного пользователя, гарантийные претензии рассматриваться не будут. Решение о том, какие гарантийные меры предпринимать (починка или замена) оборудование, будет приниматься Tsurumi (Europe) GmbH. Срок давности претензий - три месяца после истечения гарантийного срока, но не ранее гарантийного срока, действующего в отношении дилера. В случае сомнений, гарантийный срок должен соответствовать сроку гарантии действующей между конечным покупателем и дилером.

sew-BER-RU

